

Planungshilfen für Spiegel nach Maß mit Halogen-Beleuchtung

Maße

Für die Fertigung eines rechteckigen Spiegels benötigen wir in der Bestellung die Angabe der Breite, der Höhe und die Anzahl der Lampen. Bitte geben Sie unmissverständlich an, welches Maß für die Breite bzw. für die Höhe gilt. Fehlt bei Ihrer Bestellung diese Angabe, gilt für uns die Maßformel Breite x Höhe. Am verständlichsten ist eine bemaßte Skizze, in der auch die Lage der Lichtaustrittsöffnungen und ggf. die Lage der Lampen eingezeichnet ist (siehe Abbildung). Die Spiegel können millimetergenau bestellt werden. Aus fertigungstechnischen Gründen ist es jedoch möglich, dass die Maße um +/- 2 mm von Ihrer Bestellung abweichen. Bitte planen Sie diese Toleranz mit ein. Soll der Spiegel in Wändecken oder Nischen eingebaut werden, bedenken Sie, dass Sie ausreichend Platz für einen späteren Leuchtmittelwechsel einplanen. Der Abstand zwischen Spiegelaußenkante und Wandecke/Nische sollte ca. 10 cm betragen. Ist dies im Einzelfall nicht möglich, können wir Ihnen Sonderlösungen anbieten. Siehe auch Planungshilfen für Sonderlösungen – Spiegel für Doppelwaschtisch.

Lichtbänder

Standardmäßig werden die Spiegel mit zwei rechteckigen durchgängigen Lichtbändern bestückt. Sie werden rechts und links und ca. 10 mm von der Spiegelaußenkante angeordnet. Der Abstand zur Ober- und Unterkante beträgt ca. 60 mm (siehe Abbildung Seite 5). Wünschen Sie andere Lichtaustrittsöffnungen, geben Sie dies in Ihrer Bestellung unbedingt mit an.

Preisberechnung

Die Preise für rechteckige oder quadratische Spiegel auf Maß können Sie mit der „Preistabelle für beleuchtete Spiegel nach Maß mit Halogenbeleuchtung“ ermitteln. Bei Zwischenmaßen nehmen Sie bitte das nächst größere Maß und den dazugehörigen Preis. Die in der Preistabelle angegebene Anzahl der Lampen ist eine Empfehlung. Auf ihr basiert für diese Spiegelgröße der Grundpreis. Wünschen Sie mehr oder weniger Lampen werden diese zu- bzw. abgerechnet. Die Preise für zusätzliche Lampen und Zubehör finden Sie in der „Preisliste für Sonderformen und Zubehör.“

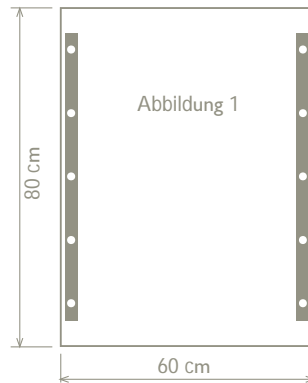

Bestelltext-Beispiel:
Spiegel mit Halogenbeleuchtung, 2 x 5 Lampen, 2 Lichtbänder durchgängig rechts und links, Maße: B 60 x H 80 cm.

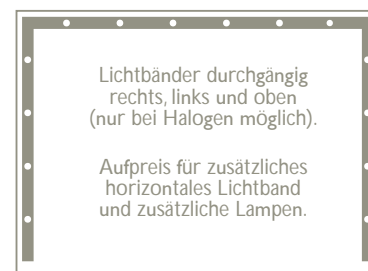
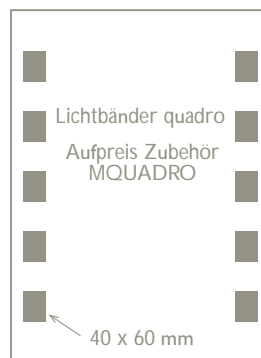

Planungshilfen für Spiegel nach Maß mit Halogen-Beleuchtung

Sonderformen

Für die Fertigung von Spiegeln in Sonderformen benötigen wir in der Bestellung neben der Angabe von Breite und Höhe zusätzliche Maßangaben. Bitte geben Sie diese Maße in Ihrer Bestellung eindeutig an. Besser ist eine Skizze mit allen relevanten Maßen, Anzahl der Lampen und Form und Lage der Lichtbänder. Auch für Sonderformen gilt, dass die Spiegelmaße um +/- 2 mm von Ihrer Bestellung abweichen können. Bitte planen Sie diese Toleranz mit ein. Einige der möglichen Sonderformen mit den für uns wichtigen Daten haben wir in den nachfolgenden Beispielen aufgeführt. Soll der Spiegel in Wändecken oder Nischen eingebaut werden, planen Sie ausreichend Platz für einen späteren Leuchtmittelwechsel ein. Der Abstand zwischen Spiegelaußenkante und Wandecke/Nische oder ggf. Decke sollte ca. 10 cm betragen. Sonderlösungen auf Anfrage.

Die in der Preistabelle angegebene Anzahl der Lampen ist eine Empfehlung. Auf ihr basiert für diese Spiegelgröße der Grundpreis. Wünschen Sie mehr oder weniger Lampen werden diese zu- bzw. abgerechnet. Die Preise für Sonderformen, zusätzliche Lampen und Zubehör entnehmen Sie bitte der Preisliste.

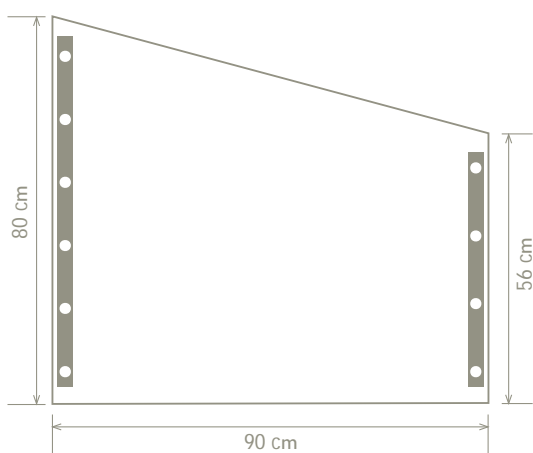

Bestelltext: Dachschrägenspiegel mit Halogenbeleuchtung, 1 x 6 und 1 x 4 Lampen, 2 Lichtbänder durchgängig, rechts und links, Maße: B 90 x H links 80 cm / H rechts 56 cm

Preisberechnung: Breite 90 x Gesamthöhe 80:

- Preis aus Preistabelle (incl. 10 Lampen)
- + Aufschlag für Schräge
- = Gesamtpreis (VK ohne MwSt.)

* Hochglanzverchromte Scharniere sind im Preis enthalten

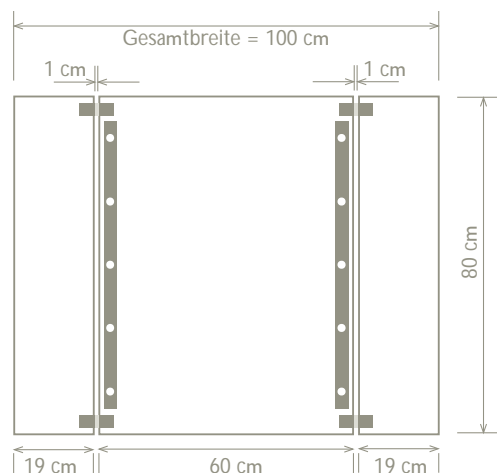

Bestelltext: Klappspiegel mit Halogenbeleuchtung – 2 x 5 Lampen, 2 Lichtbänder durchgängig, rechts und links, Innenspiegel: B 60 x H 80 cm, 2 Klappen: B 19 x H 80 cm, Maß: Gesamtbreite: 100 x Höhe: 80 cm

Preisberechnung:

- Preis aus Preistabelle (60 x 80 incl. 2 x 5 Lampen)
- + 2 Klappen 19 cm/MKLA 19
- = Gesamtpreis* (VK ohne MwSt.)

Wichtig! Bei Klappspiegeln ist der Abstand zwischen Mittelspiegel und Klappen immer ca. 1 cm. – Fixmaß – Durch die Addition von Mittelteil + Klappe + Klappe + Fixmaß + Fixmaß ergibt sich die Gesamtbreite.

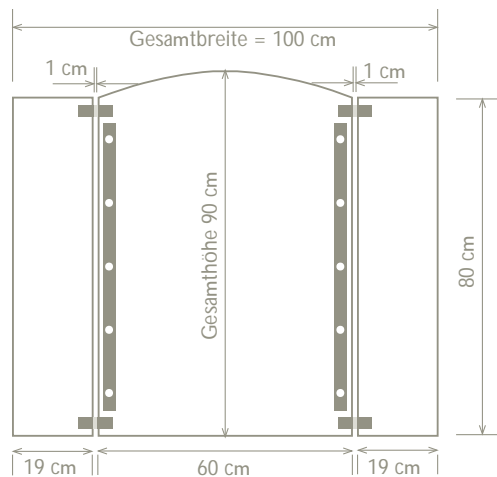

Bestelltext: Klappspiegel mit Segmentbogen mit Halogenbeleuchtung, 2 x 5 Lampen, 2 Lichtbänder durchgängig, rechts und links, Innenspiegel: B 60 x H 90/80 cm, 2 Klappen: B 19 x H 80 cm, Maße: Gesamtbreite: 100 x Gesamthöhe: 90 cm

Preisberechnung: Breite 100 x Gesamthöhe 90:

- Preis aus Preistabelle (60 x 90 incl. 2 x 6 Lampen)
- + Aufschlag für Segmentbogen
- + 2 Klappen 19 cm/MKLA 19
- Abzug für 2 Lampen – MLA
- = Gesamtpreis* (VK ohne MwSt.)

Wichtig! Bei Klappspiegeln ist der Abstand zwischen Mittelspiegel und Klappen immer ca. 1 cm. – Fixmaß – Durch die Addition von Mittelteil + Klappe + Klappe + Fixmaß + Fixmaß ergibt sich die Gesamtbreite.

Planungshilfen für Spiegel nach Maß mit Halogen-Beleuchtung

Sonderformen

Für die Fertigung von Spiegeln in Sonderformen benötigen wir in der Bestellung neben der Angabe von Breite und Höhe zusätzliche Maßangaben. Bitte geben Sie diese Maße in Ihrer Bestellung unmißverständlich an. Besser ist eine Skizze mit allen relevanten Maßen, Anzahl der Lampen und Form und Lage der Lichtbänder. Auch für Sonderformen gilt, dass die Spiegelmaße um +/- 2 mm von Ihrer Bestellung abweichen können. Bitte planen Sie diese Toleranz mit ein. Einige Sonderformen mit den wichtigen Daten sehen Sie hier. Wird der Spiegel in Wandecken oder Nischen eingebaut werden, planen Sie ausreichend Platz für einen späteren Leuchtmittelwechsel ein. Der Abstand zwischen Spiegelaußenkante und Wandecke/Nische oder Decke sollte ca. 10 cm betragen. Sonderlösungen auf Anfrage.

Die in der Preistabelle angegebene Anzahl der Lampen ist eine Empfehlung. Auf ihr basiert für diese Spiegelgröße der Grundpreis. Wünschen Sie mehr oder weniger Lampen werden diese zu- bzw. abgerechnet. Die Preise für Sonderformen, zusätzliche Lampen und Zubehör entnehmen Sie bitte der Preisliste.

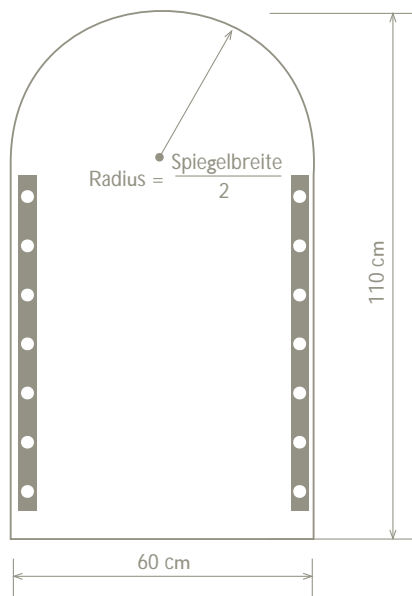

Bestelltext: Rundbogenspiegel mit Halogenbeleuchtung, 2 x 7 Lampen, 2 Lichtbänder durchgängig rechts und links, Maße: B 60 x H 110 cm. Bei einem Bogen Spiegel ist der Radius des Bogens = halbe Spiegelbreite.

Preisberechnung: Breite 60 x Gesamthöhe 110:
Preis aus Preistabelle (incl. 2 x 7 Lampen)
+ Aufschlag für Rundbogen
= Gesamtpreis (VK ohne MwSt.)

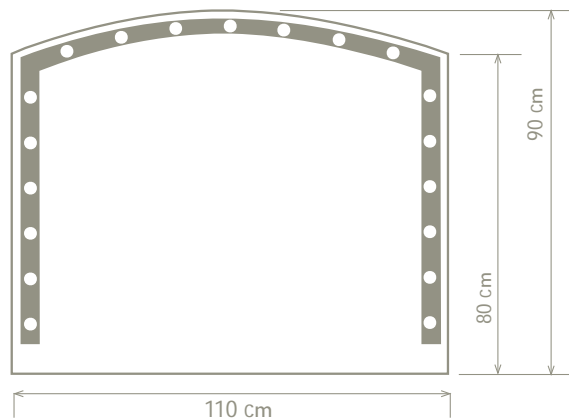

Bestelltext: Segmentbogenspiegel mit Halogenbeleuchtung, 2 x 6 Lampen und 1 x 7 Lampen, 2 Lichtbänder durchgängig rechts und links, 1 Lichtband durchgängig horizontal, Maße: B 110 x H 90/80 cm

Preisberechnung: Breite 110 x Gesamthöhe 90:
Preis aus Preistabelle (incl. 2 x 6 Lampen)
+ Aufschlag für Segmentbogen
+ 1 St. horizontales Lichtband – MHLB
+ 7 St. zusätzliche Lampen – MLA
= Gesamtpreis (VK ohne MwSt.)

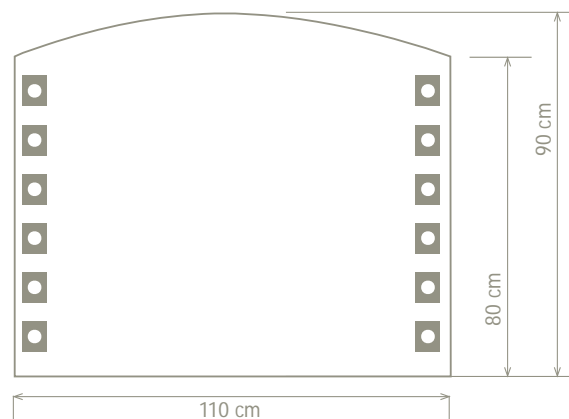

Bestelltext: Segmentbogenspiegel mit Halogenbeleuchtung, 2 x 6 Lampen, 2 Lichtbänder quadro rechts und links, Maße: B 110 x H 90/80 cm

Preisberechnung: Breite 110 x Gesamthöhe 90:
Preis aus Preistabelle (incl. 2 x 6 Lampen)
+ Aufschlag für Segmentbogen
+ Aufschlag für Quadro
= Gesamtpreis (VK ohne MwSt.)

Planungshilfen für Spiegel nach Maß mit Halogen-Beleuchtung

Sonderlösungen

Für die Fertigung von Spiegeln mit Sonderlösungen benötigen wir in der Bestellung neben der Angabe von Breite und Höhe zusätzliche Maßangaben. Bitte geben Sie diese Maße in Ihrer Bestellung unmissverständlich an. Besser ist eine Skizze mit allen relevanten Maßen, Anzahl der Lampen und Form und Lage der Lichtbänder. Auch für Sonderlösungen gilt, dass die Spiegelmaße um +/- 2 mm von Ihrer Bestellung abweichen können. Bitte planen Sie diese Toleranz mit ein. Einige der möglichen Sonderlösungen mit den für uns wichtigen Daten haben wir in den nachfolgenden Beispielen aufgeführt.

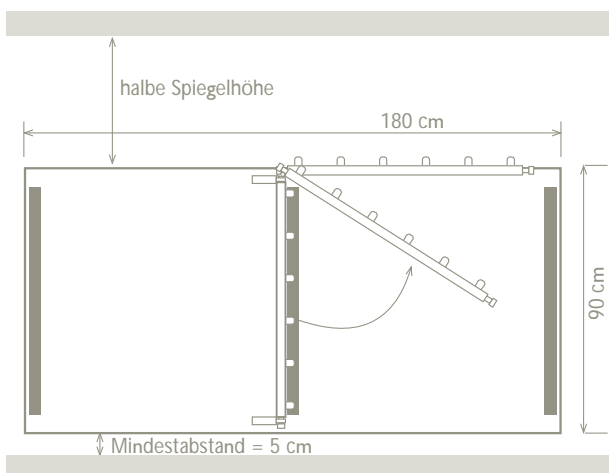

Spiegel für Doppelwaschtisch Mittleres Lampenprofil schwenkbar

Bei diesem Beispielspiegel ist das mittlere Lampenprofil nach oben ausschwenkbar (Zubehör). Es ermöglicht einen Lampenwechsel im mittleren Lampenprofil, ohne den Spiegel von der Wand zu nehmen. Das Profil wird bei dieser Ausführung aus zwei Halterungen ausgehängt und nach oben und in die Waagerechte geschwenkt (siehe Skizze). Nach unten sind mindestens 5 cm und nach oben die halbe Spiegelhöhe erforderlich.

Bestelltext:

Spiegel mit Halogenbeleuchtung, 3 x 6 Lampen, mittleres Profil nach oben schwenkbar, 3 Lichtbänder durchgängig, rechts, links und mitte, Maße: B 180 x H 90 cm.

Preisberechnung:

Breite 180 x Höhe 90 cm:
Preis aus Preistabelle (incl. 12 Lampen)
+ 1 St. vertikales Lichtband (incl. Clipprofil), MVLB
+ 6 St. zusätzliche Lampen, MLA
= Gesamtpreis (VK ohne MwSt.)

Die in der Preistabelle angegebene Anzahl der Lampen ist eine Empfehlung. Auf ihr basiert für diese Spiegelgröße der Grundpreis. Wünschen Sie mehr oder weniger Lampen werden diese zu- bzw. abgerechnet. Die Preise für Sonderformen, zusätzliche Lampen und Zubehör entnehmen Sie bitte der Preisliste.

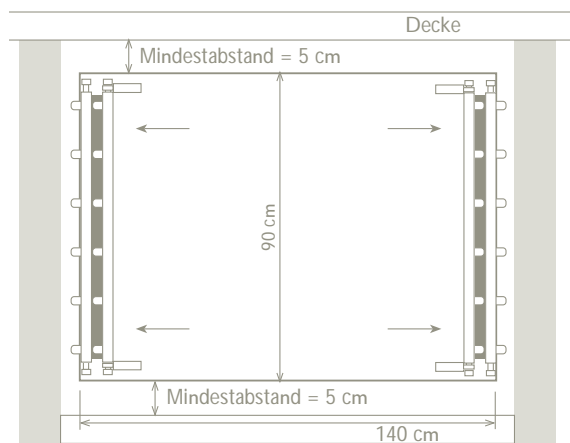

Rechteckiger Spiegel – 2 x 6 Lampen Beide Lampenprofile schwenkbar

Dieser Beispielspiegel ist in eine beidseitige Wandnische eingebaut. Die Abstände der Spiegelaußenkanten zu den Nischenwänden beträgt nur 5 cm. Beide Lampenprofile sind nach außen ausschwenkbar (Zubehör). Sie ermöglichen einen Lampenwechsel, ohne den Spiegel von der Wand zu nehmen. Die Profile werden bei dieser Ausführung aus zwei Halterungen ausgehängt und nach außen herausgeschwenkt (siehe Skizze). Der Abstand von der Spiegeloberkante zur Decke muss in diesem Beispiel mindestens 5 cm betragen. Nach unten sind ebenfalls mindestens 5 cm erforderlich. Die in der Preistabelle angegebene Anzahl der Lampen sind Empfehlungen und bilden für diese Spiegelgröße einen Grundpreis. Wünschen Sie eine größere oder kleinere Anzahl von Lampen, werden diese zu- bzw. abgerechnet. Die Preise für Sonderformen, zusätzliche Lampen und Zubehör entnehmen Sie bitte der Preisliste.

Bestelltext:

Spiegel mit Halogenbeleuchtung, 2 x 6 Lampen, beide Profile nach außen schwenkbar, 2 Lichtbänder durchgängig rechts und links, Maße: B 140 x H 90 cm

Preisberechnung: B 140 x H 90 cm:

Preis aus Preistabelle (incl. 12 Lampen)
+ 2 St. Clipprofile als Ersatz für Standardprofil, MCP
= Gesamtpreis (VK ohne MwSt.)